

# 2020/2021

# Catálogo de Puxadores

e Acessórios para Móveis



**FORMATO INDÚSTRIA E COMÉRCIO DE  
ACESSÓRIOS PLÁSTICOS LTDA**

Rua Domingos Furtado, 325  
Bairro Sorgato - Caçador - SC  
CEP: 89503-480

**Tel1:** +55 (49) 3563-2119  
**Tel2:** +55 (49) 3563-9763

comercial@sulformato.com.br  
www.sulformato.com.br

Desde 2003 produzindo  
os melhores produtos  
com **excelência**  
e **comprometimento.**

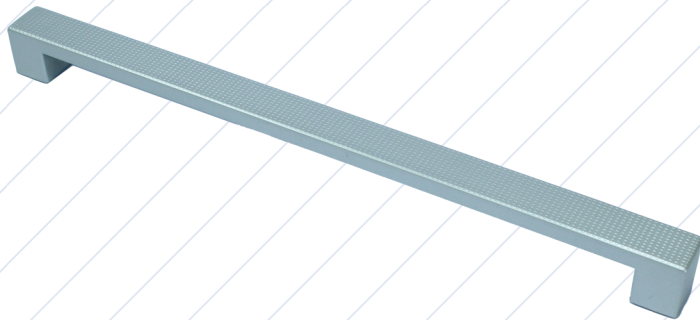

### ALAGOAS III

Furações: 128mm 192mm  
256mm 320mm

\* Disponível em outros designs

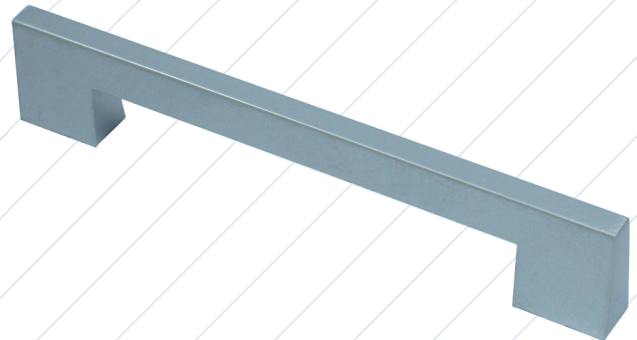

### ANGELINA

Furações: 128mm 160mm  
192mm 256mm

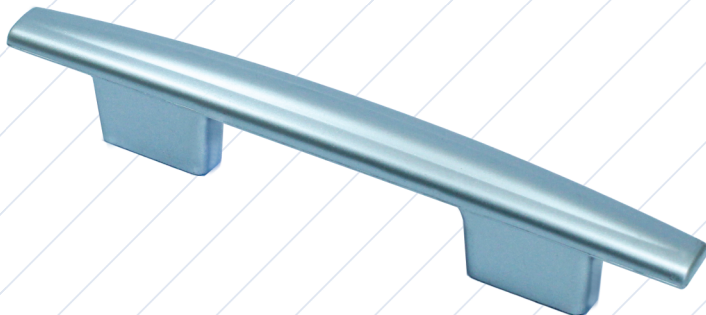

### ANITA

Furações: 32mm 64/96mm  
96/128/160mm 128/160/192mm

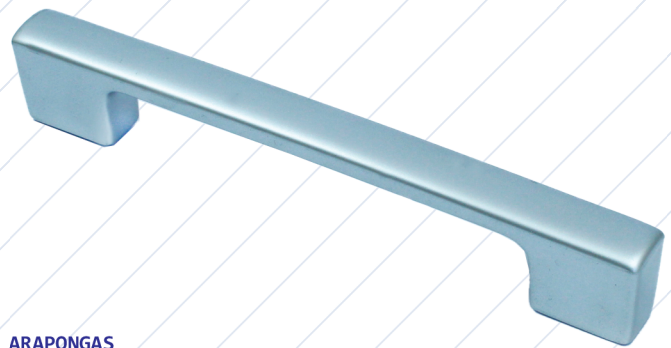

### ARAPONGAS

Furações: 96mm 128mm

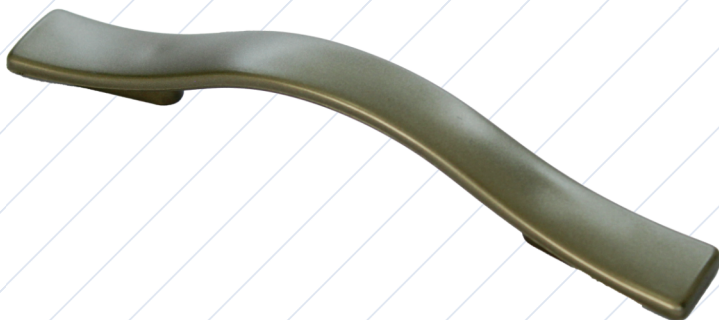

### AURORA

Furações: 96mm

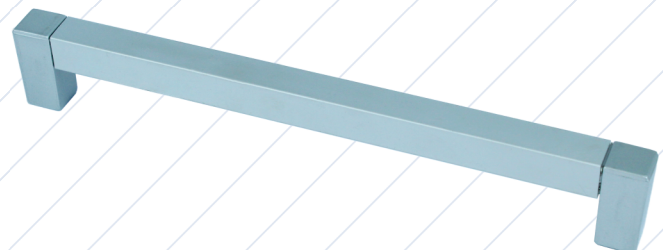

### CALIFÓRNIA I

Furações: múltiplas de 32mm

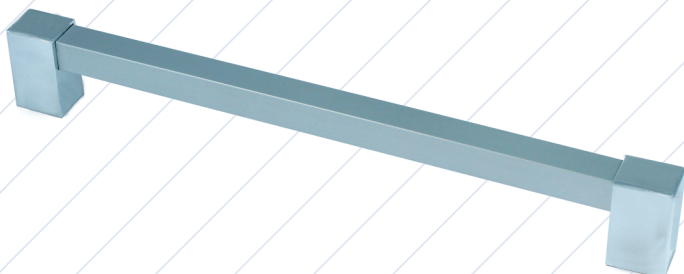

### CALIFÓRNIA II

Furações: múltiplas de 32mm

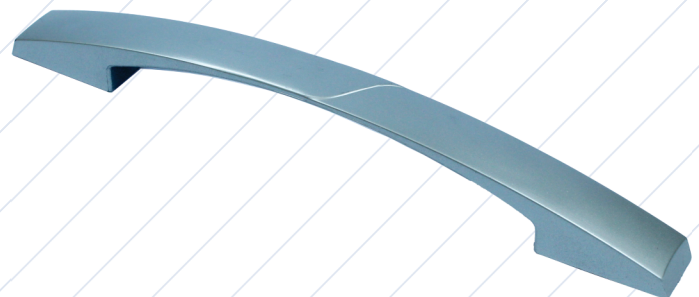

### CAMBURIÚ

Furações: 160/192mm

## PUXADORES

ACABAMENTOS VIDE LEGENDA.

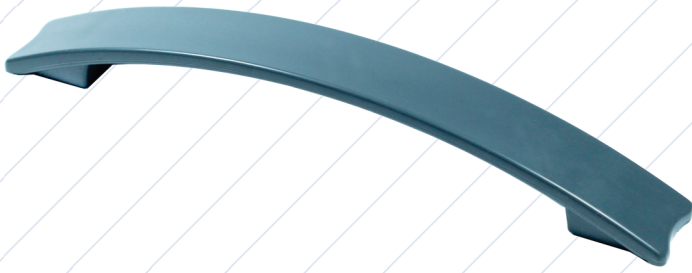

**CAMPO GRANDE**

Furações: 160mm



**CASTANHAL**

Furações: 192mm

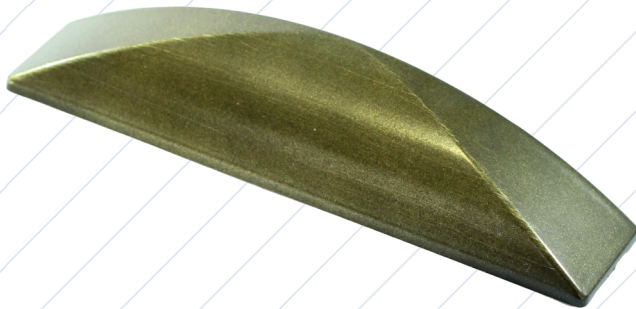

**CONTAGEM**

Furações: 96mm

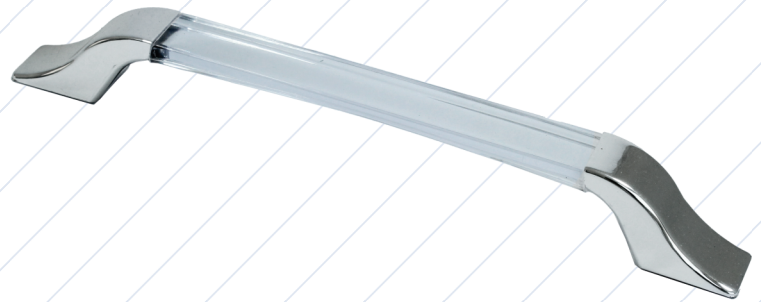

**CRISTAL**

Furações: 160mm

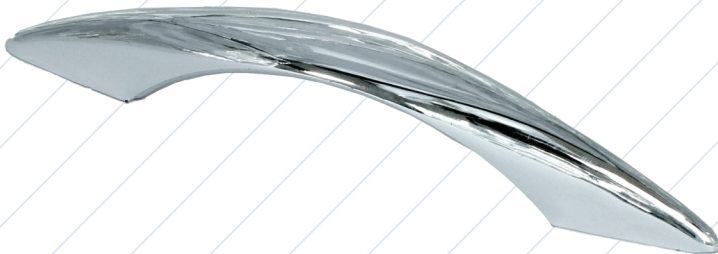

**CURITIBA**

Furações: 96mm

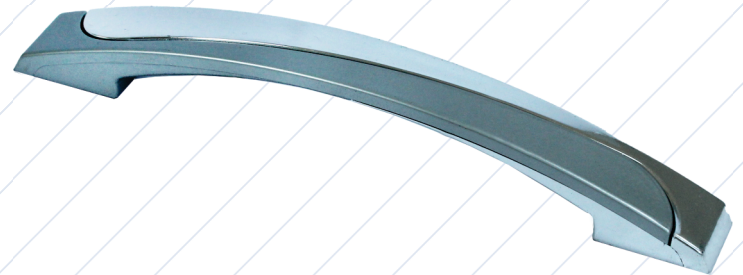

**DUPLO RIO**

Furações: 128mm

\* Disponível com acabamentos em outras cores

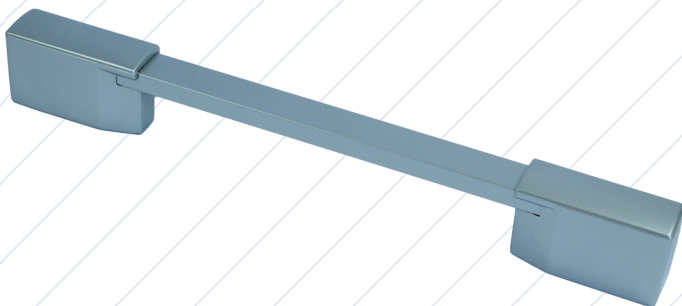

**FARROUPILHA**

Furações: múltiplas de 32mm

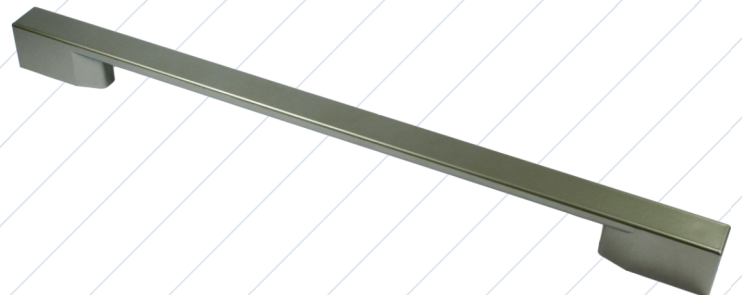

**NOVO FARROUPILHA**

Furações: 320mm



**GASPAR**  
Furações: 64mm

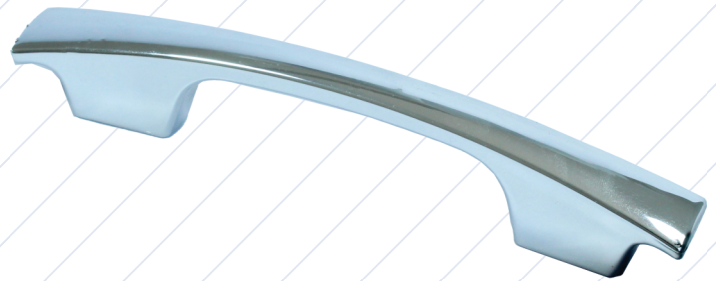

**GRAVATAL**  
Furações: 96/128mm

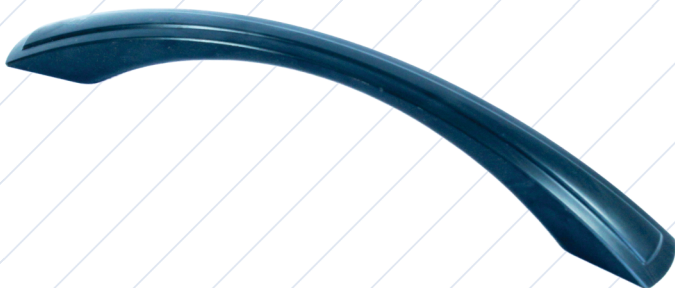

**ITABUNA**  
Furações: 128mm

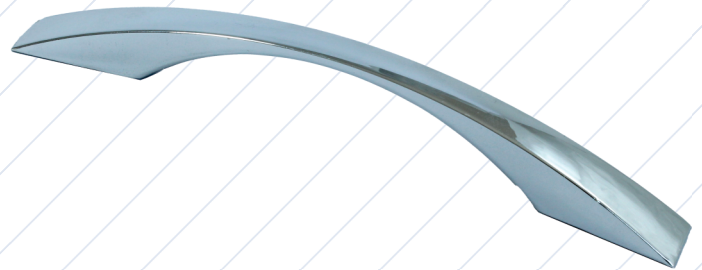

**ITATIBA**  
Furações: 128mm 192mm

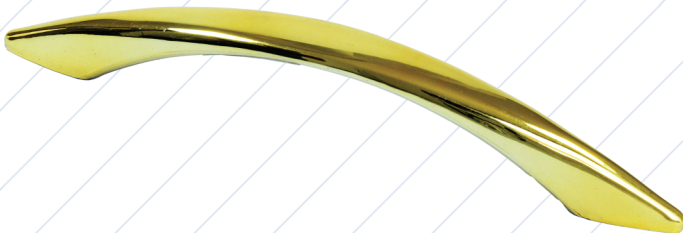

**JOINVILLE**  
Furações: 96mm 128mm 160mm

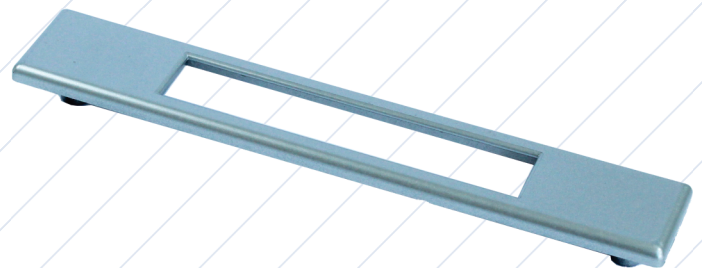

**LAGES**  
Furações: 128mm

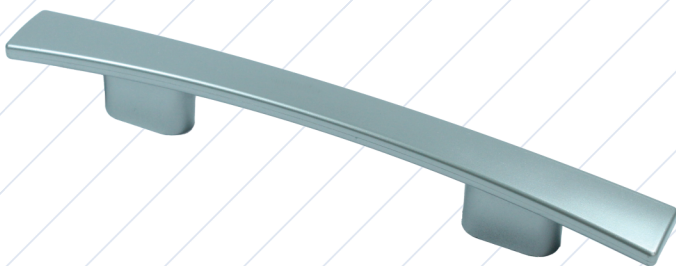

**LAGOA I**  
Furações: 128mm

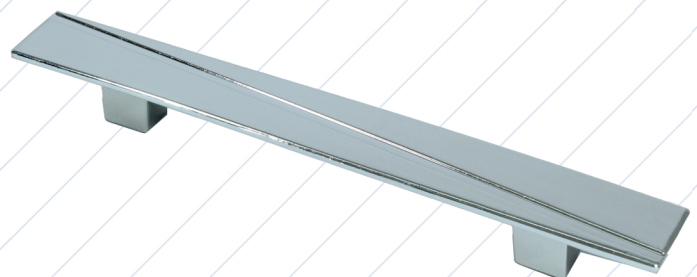

**LAGOA II**  
Furações: 128mm

## PUXADORES

ACABAMENTOS VIDE LEGENDA.

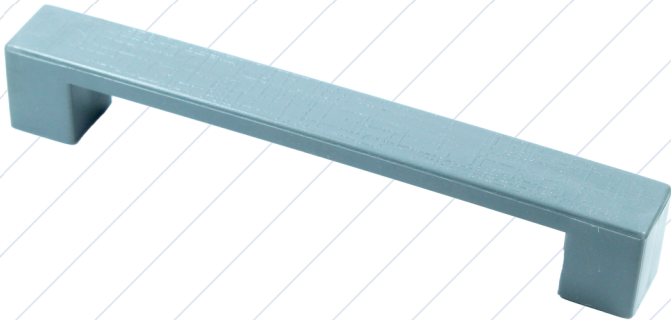

**LAGOA III**

Furações: 128mm 256mm 320mm

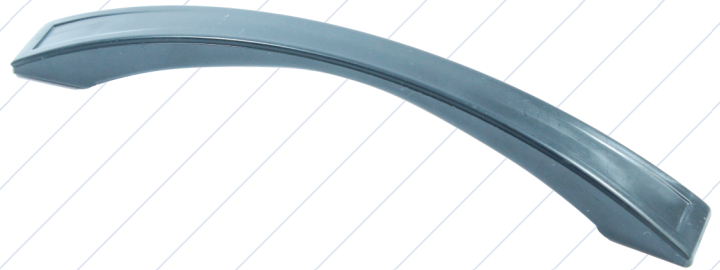

**MAFRA**

Furações: 128mm

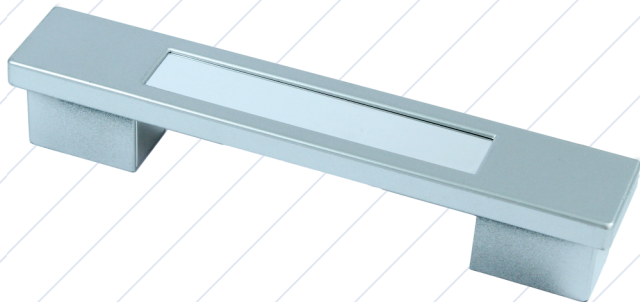

**MARAVILHA**

Furações: 32mm 128mm

\* Disponível com outras cores de aplique.



**NOVO BARCELONA**

Furações: 128mm

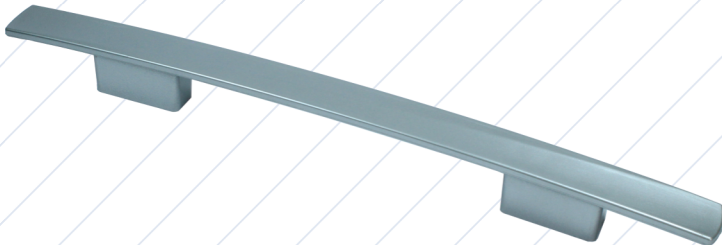

**NOVO SANTOS**

Furações: 160/192mm

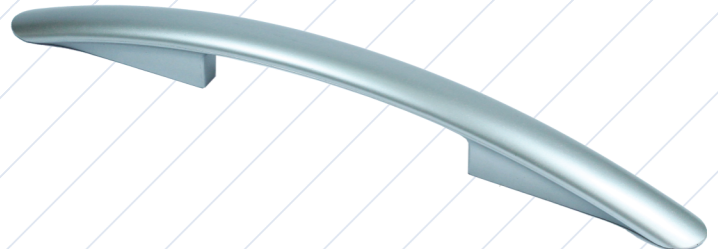

**PALMITOS**

Furações: 64/96mm  
96/128/160mm  
128/160/192mm

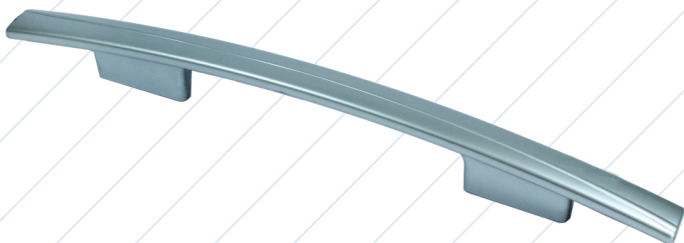

**PENHA**

Furações: 96mm  
128/160/192mm

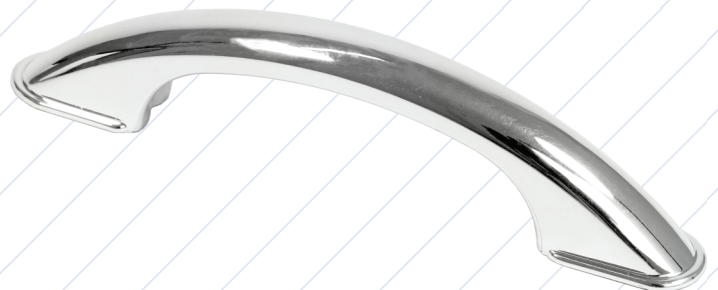

**PINHAL**

Furações: 96mm

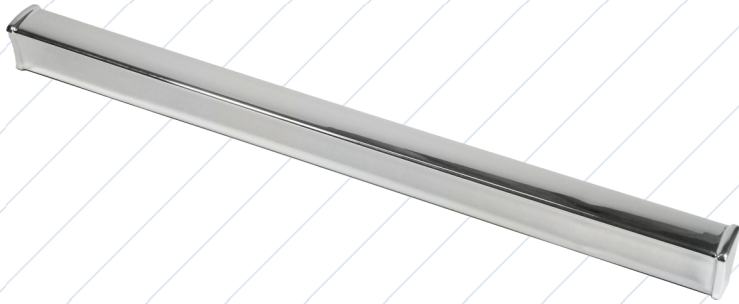

### SÃO MIGUEL

Tam: 200mm Furações: 160mm  
 Tam: 250mm Furações: 160mm  
 Tam: 500mm Furações: 192/384mm

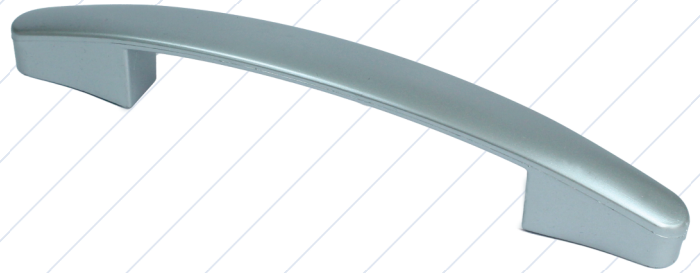

### SÃO PAULO

Furações: 128/160mm

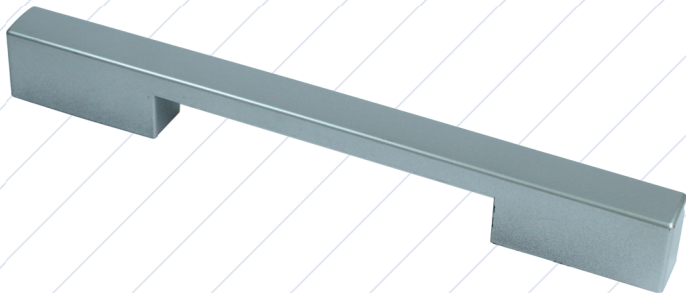

### SEVILHA

Furações: 128/192mm

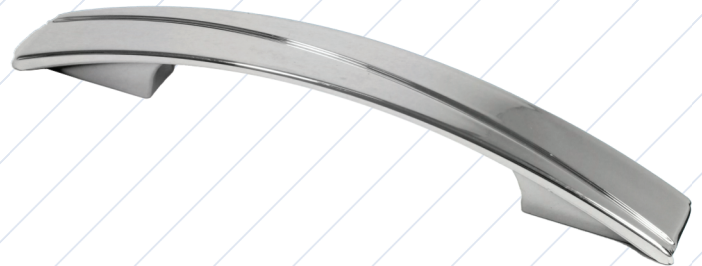

### SEVILHA

Furações: 96/128mm  
 128/160mm

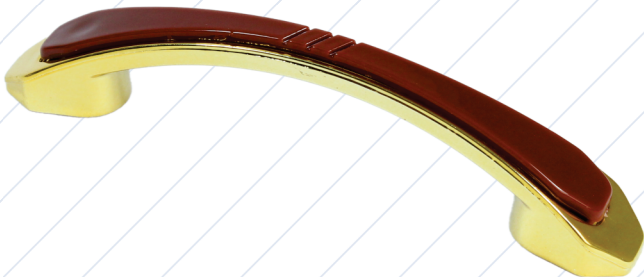

### TURVO

Furações: 64mm 96mm  
 \* Disponível com outras cores de aplique.

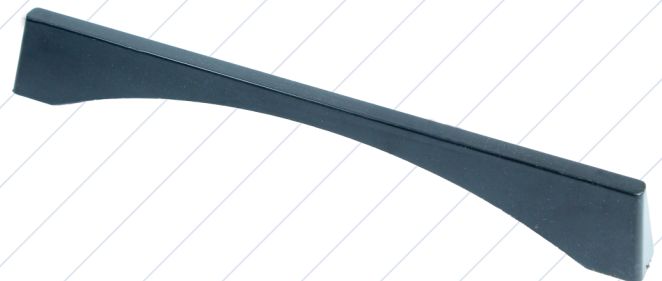

### UNIÃO

Furações: 160mm 192mm

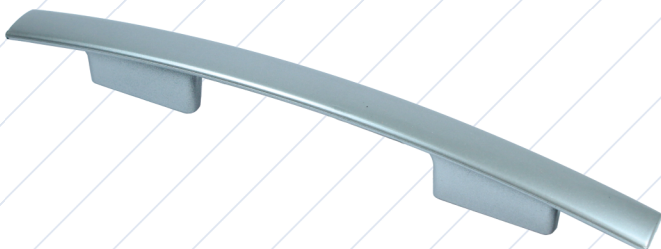

### VENEZA

Furações: 64/96mm  
 128/160mm



### VENEZA II

Furações: 128/160mm

## PUXADORES

ACABAMENTOS VIDE LEGENDA.

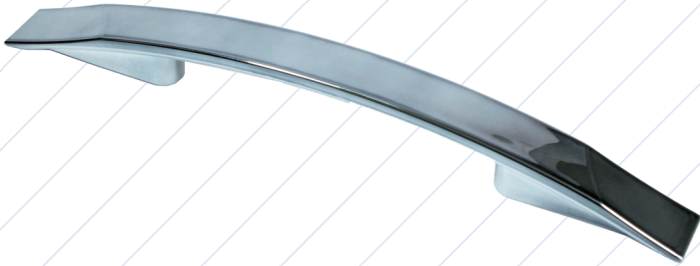

**NOVA VEZEZA III**

Furações: 128/160mm

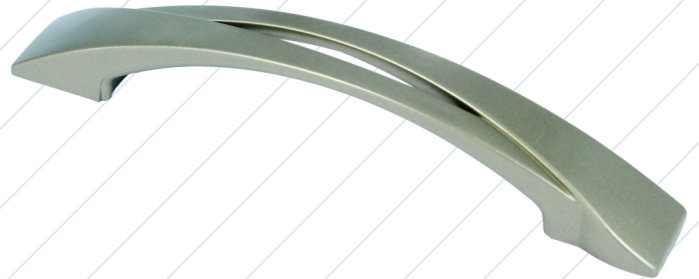

**RIBEIRÃO**

Furações: 128mm



**VIDEIRA**

Furações: 90mm 128mm

\* Disponível com outras cores de alicate.



**CANADÁ**

Furações: 128mm

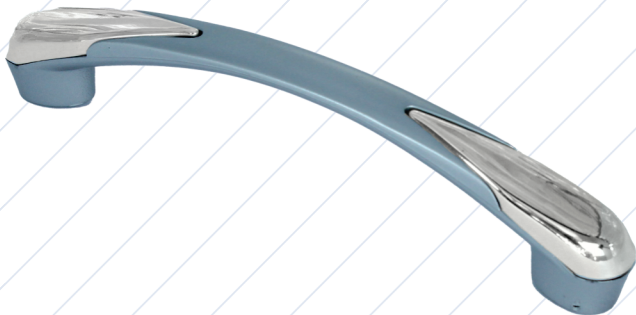

**DUBLIN**

Furações: 128mm

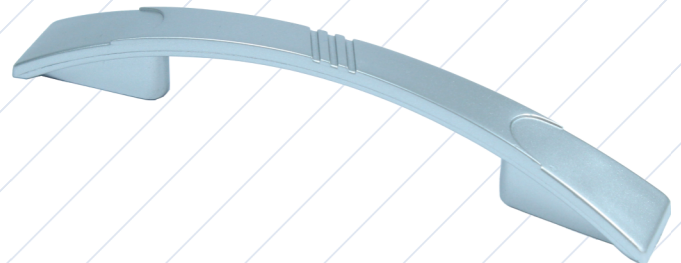

**GRÁCIA COM DETALHE**

Furações: 128mm

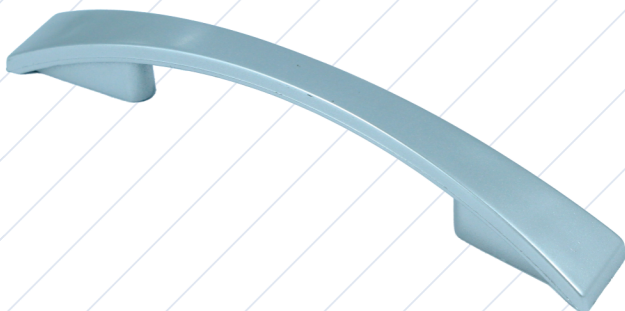

**GRÁCIA LISO**

Furações: 128mm

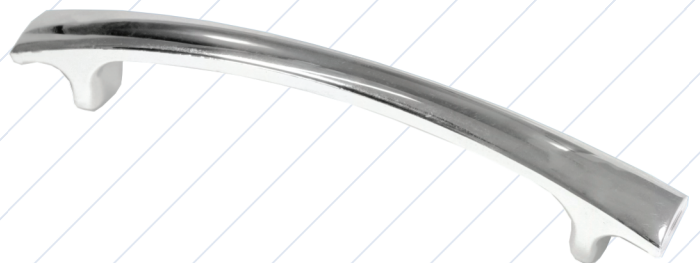

**TUNÍSIA**

Furações: 128mm



## PUXADORES

ACABAMENTOS VIDE LEGENDA.

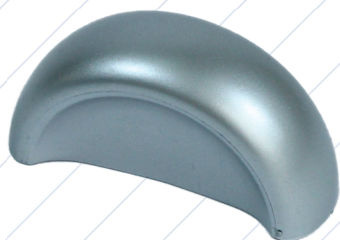

**TREZE TÍLIAS**

Furações: 32mm

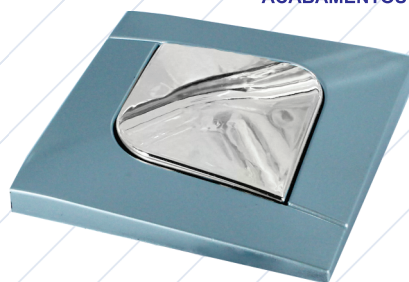

**BASE E APLIQUE CABECEIRA DE CAMA**

Furações: 32mm



**BRUSQUE**

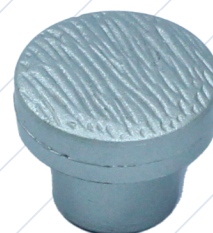

**BOSTON**



**APIÚNA**

\* Disponível com outras cores de aplique.

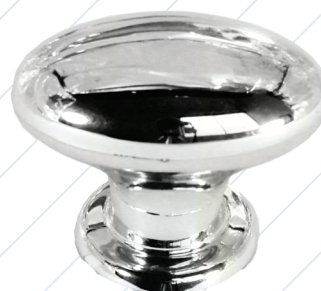

**TIMBÓ P/G**



**LAGUNA P/G**



**PONTAL**

Completa linha de  
**Acessórios Plásticos** de alta  
qualidade, com acabamentos  
impecáveis e de alta  
resistência.



**BATENTE**



**BIQUEIRA**

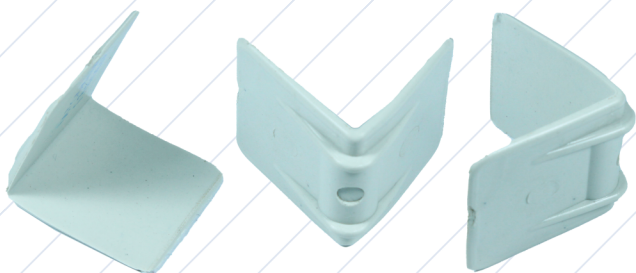

**CANTONEIRA DE ARQUEAR**

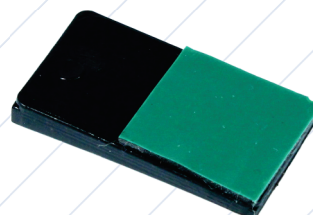

**CUNHA COM FITA**



**RODIZIO DESLIZAVEL**

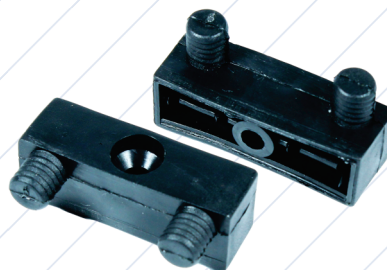

**DISPOSITIVO DE MONTAGEM**

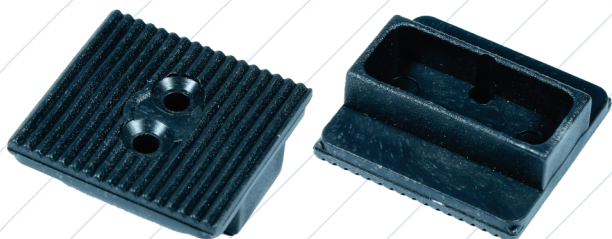

**FIXA-DECK**

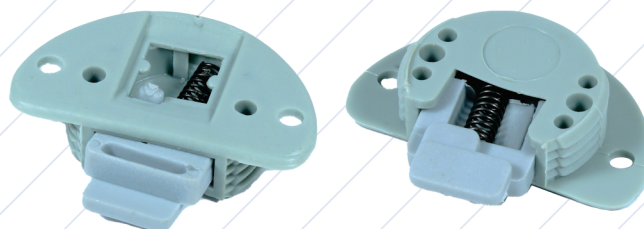

**GUIA COM MOLA**

## ACESSÓRIOS



GUIA PREGO



LIMITADOR DE GAVETA

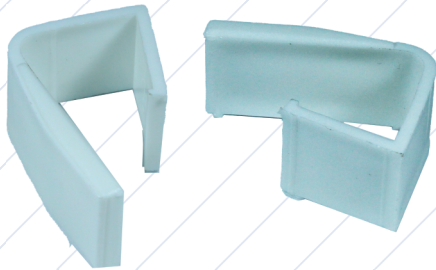

LIMITADOR DE PORTA

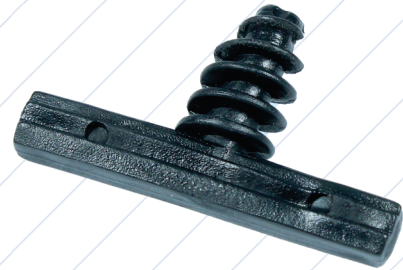

RODA CLICK

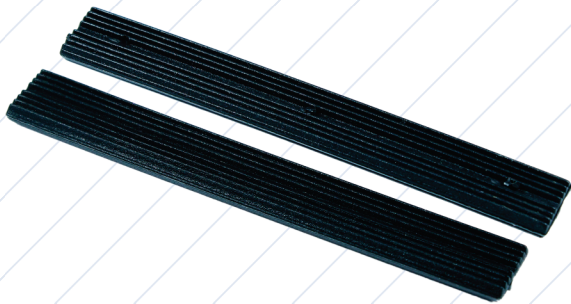

SINCLICK

Desde os anos 90 a nossa equipe vem acumulando experiência no ramo do plástico. Assim, em 2003, nasceu a Formato Indústria e Comércio de Acessórios Plásticos Ltda. para atuar no setor moveleiro com instalações próprias e situadas à rua Domingos Furtado, 325, Cidade de Caçador - SC.

A Formato é reconhecida pela capacidade de inovação e competência, requisitos fundamentais neste mercado competitivo e globalizado. Inovar é nossa prioridade e, para tal, desenvolvemos projetos com o auxílio de equipamentos modernos e profissionais com alto conhecimento técnico. Realizamos desenhos, confecção de moldes, injeção de termoplásticos e acabamento de superfície com metalização em alto-vácuo, pintura robotizada e secagem ultra-violeta. Também desenvolvemos produtos especiais sob consulta.

A Formato visa atender as necessidades dos clientes, garantindo a melhora contínua na qualidade dos produtos, inovando e buscando parcerias com nossos colaboradores, clientes e fornecedores, sempre respeitando a ética profissional e a responsabilidade social e ambiental.



### **FORMATO INDÚSTRIA E COMÉRCIO DE ACESSÓRIOS PLÁSTICOS LTDA**

Rua Domingos Furtado, 325 - Bairro Sorgato - Caçador - SC - CEP: 89503-480

**Tel1:** +55 (49) 3563-2119

**Tel2:** +55 (49) 3563-9763

[comercial@sulformato.com.br](mailto:comercial@sulformato.com.br)  
[www.sulformato.com.br](http://www.sulformato.com.br)

## TECNOLOGIA



### **Ferramentaria**

Nosso Setor de Ferramentaria dispõe de frezas, equipamentos de eletroerosão, retíficas, tornos mecânicos e todo o ferramental necessário para a confecção e manutenção de moldes. Entretanto, a competência dos profissionais técnicos da Formato é a nossa ferramenta fundamental.

### **Injeção**

As nossas injetoras de termoplásticos são operadas por funcionários qualificados com cursos de processamento de termoplásticos e que contam com o apoio e a estrutura que a equipe Formato lhes oferece. Tudo isso assegura a excelente qualidade em nosso produto final.

Empregamos vários tipos de materiais plásticos, dependendo das características físicas requeridas pelo produto a ser manufaturado. Para o desenvolvimento de produtos diferenciados, podemos utilizar outros tipos de polímeros.

### **Tratamento de Superfície**

O tratamento da superfície de nossas peças é o resultado da dedicação de vários profissionais que realizam estudos e testes periódicos visando sempre melhorar eficientemente a qualidade dos nossos produtos.

Fazemos uso da mais alta tecnologia em processos e equipamentos: metalização de alto-vácuo, robôs de pintura, secagem com ultra-violeta e estufas para verniz térmico. Tal aplicação garante ainda maior qualidade aos nossos produtos no que se refere à aderência, ao brilho e à resistência a vários produtos químicos, o que resulta sempre na superação das expectativas de nossos clientes.

A mais completa linha  
de puxadores no Brasil  
para móveis;

**Representante:**

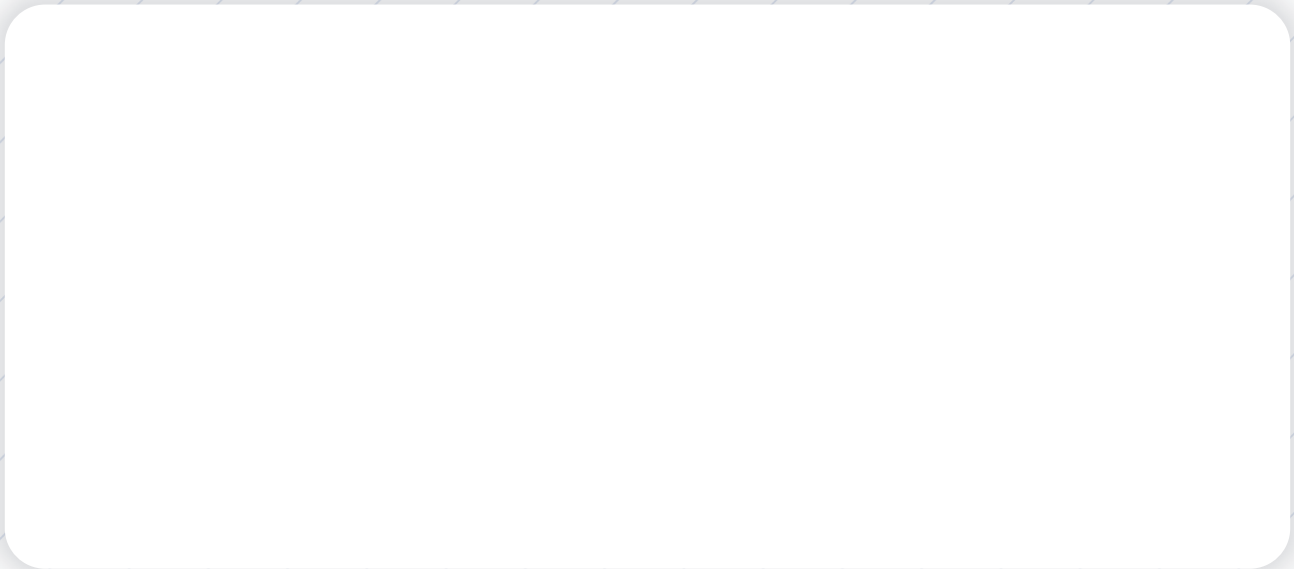



**FORMATO INDÚSTRIA E COMÉRCIO DE  
ACESSÓRIOS PLÁSTICOS LTDA**

Rua Domingos Furtado, 325  
Bairro Sorgato - Caçador - SC  
CEP: 89503-480

**Tel1:** +55 (49) 3563-2119

**Tel2:** +55 (49) 3563-9763

**WhatsApp:** (49) 9 9987-0618

[comercial@sulformato.com.br](mailto:comercial@sulformato.com.br)  
[www.sulformato.com.br](http://www.sulformato.com.br)